

# Streifenvorhänge

Die wirtschaftlich günstigste Lösung Energie zu sparen



## Technisches Datenblatt

Zum Verschließen von großen Türöffnungen

Zur Trennung unterschiedlich beheizter Hallen

Zur Kapselung von Maschinen und Anlagen im Fertigungsbereich gegen Staub, Späne, Spritzer, Funkenflug u.Ä.

# Streifenvorhänge



Starre Befestigung



Schwenkbare Befestigung

## ■ Einsatzzwecke

Streifenvorhänge können zum Einsatz kommen um:

- große Torflächen zu verschließen
- unterschiedlich beheizte Hallen zu trennen und den Energieaustausch zu minimieren
- Maschinen und Anlagen im Fertigungsbereich gegen Staub, Späne, Spritzer, Funkenflug u.Ä. zu kapseln

## ■ Konstruktionsmerkmale

Die Streifen des Vorhanges bestehen aus transparentem PVC. Bei allen Vorhangtypen, mit Ausnahme der Varianten 2/80 und der Ausführungen mit Tiefkühlmaterial plast-K, werden die Randstreifen zur besseren optischen Abgrenzung in Rot geliefert. Alle Streifen haben abgerundete Kanten und sind einzeln befestigt. Dadurch können einzelne Streifen einfach und schnell ausgetauscht werden.

Alle Metallteile sind verzinkt und bieten einen guten Korrosionsschutz. Die Lieferung erfolgt als Bausatz zur einfachen Selbstmontage. Entscheidend für die Effektivität eines Streifenvorhangs sind die richtige Wahl von Streifenstärke und Überlappung. Daher sind Streifenvorhänge der Reihe Rapid Store in verschiedenen Ausführungen erhältlich, wobei die erste Ziffer die Stärke des verwendeten Streifenmaterials in mm angibt und die zweite Ziffer die Überlappung in Prozent widerspiegelt.

Beispiel: Streifenvorhang 4/50:

Streifenstärke = 4 mm, Überlappung = 50 %.

Technische Daten		
	Streifenvorhang SE	Streifenvorhang E
<b>Befestigung</b>	schwenkbar	starr
<b>Innentor</b>	geeignet	geeignet
<b>Außentor</b>	bedingt geeignet	bedingt geeignet
<b>Größen in mm</b>		
B max.	je nach Kundenwunsch	
H max.	6000 mm	6000 mm
<b>Oberflächen</b>		
Profile	verzinkt	verzinkt; Edelstahl
<b>Streifen</b>	- plast-Standardtyp glasklar mit plast-rot als Seitenstreifen zur optischen Begrenzung (außer Typ 2/80 und plast-K) - plast-K für den Tiefkühlbereich	
<b>Befestigungsarten</b>	Scharnierwelle	Klemmprofil
	Typ A, C, D	Typ E
	zur Anordnung unter oder vor dem Sturz	



# Produkteigenschaften Streifenvorhänge



## ■ Oberflächenmaterial

Alle Metallteile sind verzinkt.

## ■ Streifen

Die Streifen bestehen aus transparentem PVC-Material. Je nach Einsatzzweck kann zwischen verschiedenen Materialbreiten und Stärken gewählt werden. So stehen Streifen in Breiten von 200, 300 und 400 mm und Stärken von 2, 3, und 4 mm zur Verfügung. Zur optischen Abgrenzung wird der Streifenvorhang mit roten Randstreifen ausgeführt, Ausnahmen bestehen bei der Ausführung 2/80 sowie bei dem Material plast-K, das für Einsätze in Tiefkühlräumen eingesetzt wird.

## ■ Befestigungsarten

Bei den Befestigungsarten kann zwischen einer schwenkbaren Befestigung mittels Scharnierwellen (Typ SE) und einer starren Befestigung mittels Klemmprofil (Typ E) zur Anordnung unter oder vor dem Sturz gewählt werden.

## Auswahl der Streifenausführungen und Befestigungsarten

Type	2/80	3/60	3/80	3/66	3/100	4/50	4/60	4/80	4/100
Lamellengröße	200 x 2	300 x 3	300 x 3	300 x 3	300 x 3	400 x 4	400 x 4	400 x 4	400 x 4
Befestigungsart	ACD	ACD	ACD	E	ACDE	E	ACD	ACD	ACDE
Überlappung in %	80	60	80	66	100	50	60	80	100
Überlappung in mm	80	90	120	100	150	100	120	160	200

## Befestigungsarten

### Schwenkbare Befestigung

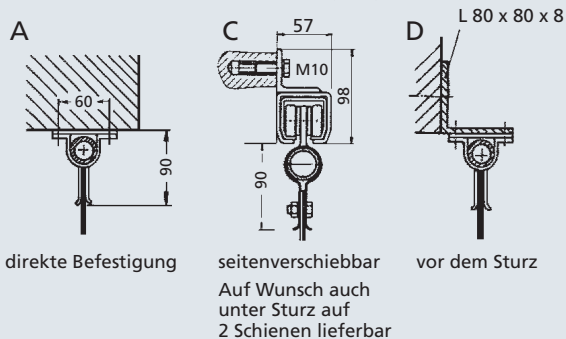

### Starre Befestigung

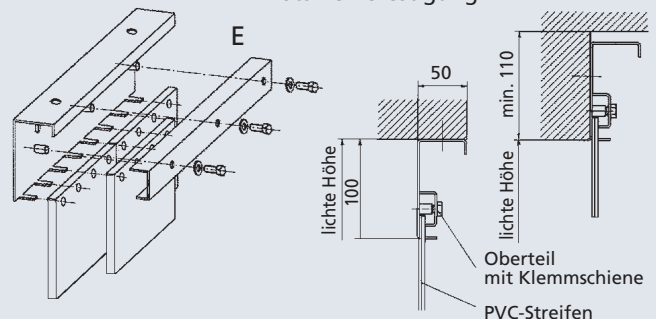

# Wir sind für Sie da !

## Unsere Produkte im Überblick:

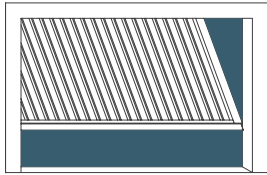

**Kipptore**  
nicht ausschwenkend

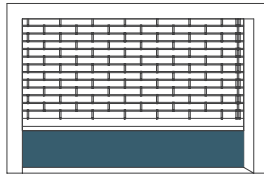

**Rollgittertore**

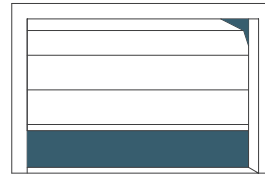

**Sektionaltore**

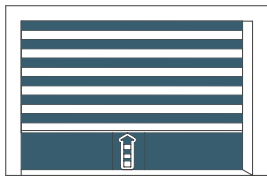

**Alu-Schnellauftore**

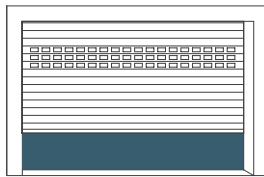

**Rolltore**

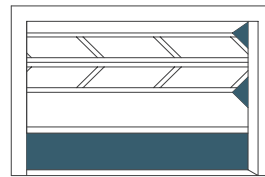

**Falthebetore**

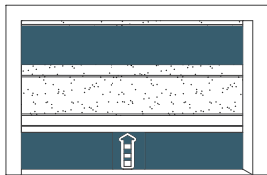

**PVC-Schnellauftore**

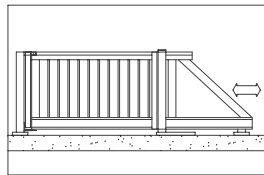

**Schiebetore**

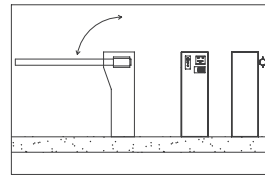

**Schranken-/Wechsel-sprechanlagen**

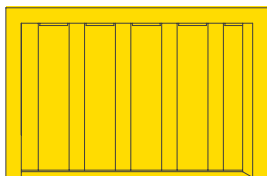

**Streifenvorhänge**

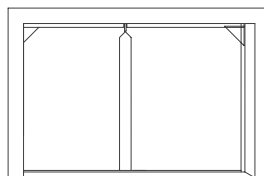

**Plastik-Pendeltüren**

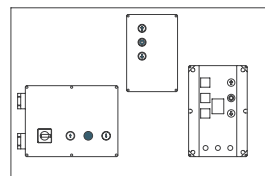

**Steuerungen**



### Hauptsitz:

**77767 Appenweier - Deutschland**

Hitzgutstraße 5

Telefon 0049 (0) 78 05 / 96 95-0

Telefax 0049 (0) 78 05 / 50 34

E-Mail: [info@tortechnik.com](mailto:info@tortechnik.com)

Internet [www.tortechnik.com](http://www.tortechnik.com)

### Niederlassungen:

**04668 Großbardau - Deutschland**

Am Weinberg 6

Telefon 0049 (0) 34 37 / 71 34-0

Telefax 0049 (0) 34 37 / 71 34-24

E-Mail: [info@tortechnik.info](mailto:info@tortechnik.info)

Internet [www.tortechnik.com](http://www.tortechnik.com)

**CH - 4313 Möhlin - Schweiz**

Bachstraße 10

Telefon 0041 (0) 61 85310 60

Telefax 0041 (0) 61 85310 61

E-Mail: [info@bn-tortechnik.ch](mailto:info@bn-tortechnik.ch)

Internet [www.bn-tortechnik.ch](http://www.bn-tortechnik.ch)



**[www.tortechnik.com](http://www.tortechnik.com)**

**F - 67450 Mundolsheim - Frankreich**

8 rue Foch

Telefon 0039 (0) 3 88 / 18 42-24

Telefax 0039 (0) 3 88 / 18 42-20

E-Mail: [info@bnfrance.com](mailto:info@bnfrance.com)

Internet [www.tortechnik.com](http://www.tortechnik.com)